

Link do produktu: <https://www.gotronik.pl/sps5044x-programowalny-zasilacz-impulsowy-2-kanalowy-40v30a360w-siglent-p-11433.html>



SPS5044X programowalny zasilacz impulsowy 2-kanalowy 40V/30A/360W Siglent

Cena brutto	8 437,80 zł
Cena netto	6 860,00 zł
Numer katalogowy	SPS5044X
Producent	Siglent

Opis produktu

SPS5044X programowalny zasilacz impulsowy 2-kanalowy 40V/60A/720W Siglent



Zasilacz laboratoryjny impulsowy DC, zasilacz programowalny SPS5044X, wyprodukowany przez renomowanego producenta Siglent, to wszechstronne narzędzie dla elektroników i inżynierów. Posiadając regulowany zakres napięcia wyjściowego od 0 do 40V DC oraz możliwość precyzyjnej regulacji prądu od 0 do 30A DC, ten zasilacz zapewnia niezrównaną elastyczność w dostosowywaniu zasilania do różnorodnych zastosowań. Dzięki niespotykanej rozdzielczości regulacji napięcia wynoszącej 0,001V oraz precyzji napięcia rzędu 0,1% + 10 cyfr, użytkownik może mieć pewność co do dokładności i stabilności dostarczanego zasilania. Wydajność tego zasilacza wspiera możliwość łączenia go zarówno w trybie równoległym, jak i szeregowym, co pozwala na osiągnięcie imponujących parametrów wyjściowych nawet przy użyciu kilku zasilaczy tego samego typu. Dodatkowo, dzięki intuicyjnej obsłudze poprzez panel przedni, stronę internetową oraz wbudowany ekran OLED,

użytkownik ma łatwy dostęp do zaawansowanych funkcji programowania sekwencji zmian parametrów czy komunikacji przez różne interfejsy, takie jak LAN, USB czy analogowe wejście. Zabezpieczenia przed przepięciem, przeciążeniem, nadmiernym napięciem oraz przegrzaniem gwarantują bezpieczną pracę nawet w trudnych warunkach, zapewniając jednocześnie niski poziom szumów i tętnień, co sprawia, że zasilacz Siglent SPS5044X to niezastąpione narzędzie dla profesjonalistów wymagających niezawodnego zasilania.

Stała moc wyjściowa

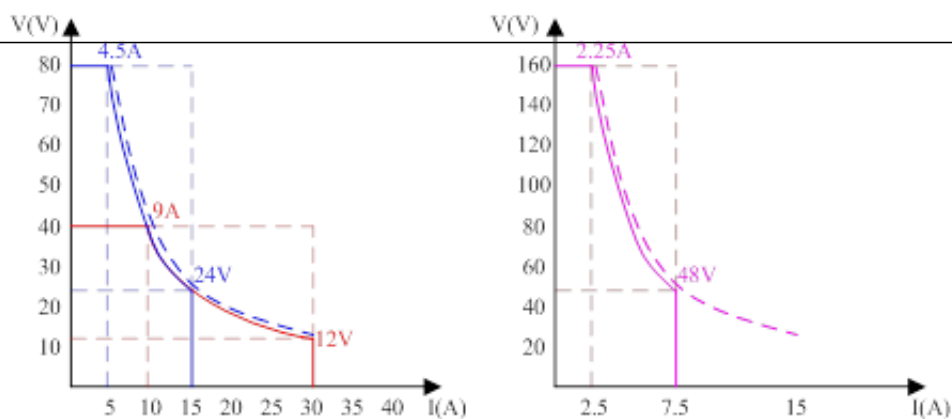

Zmiana narostu opadania prądu, napięcia wyjściowego

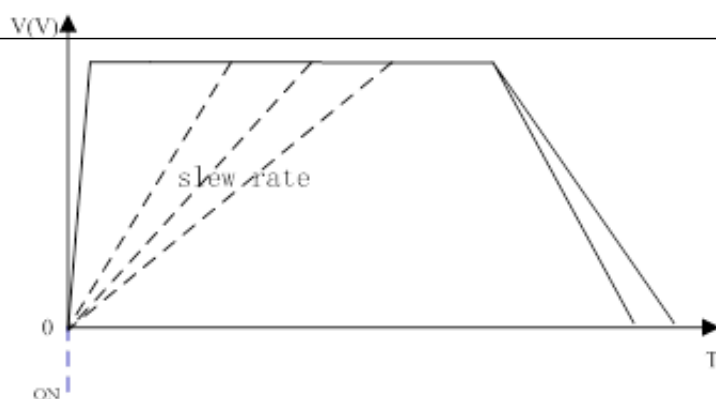

Tryb pracy ze stałym prądem C.C. lub stałym napięciem C.V.

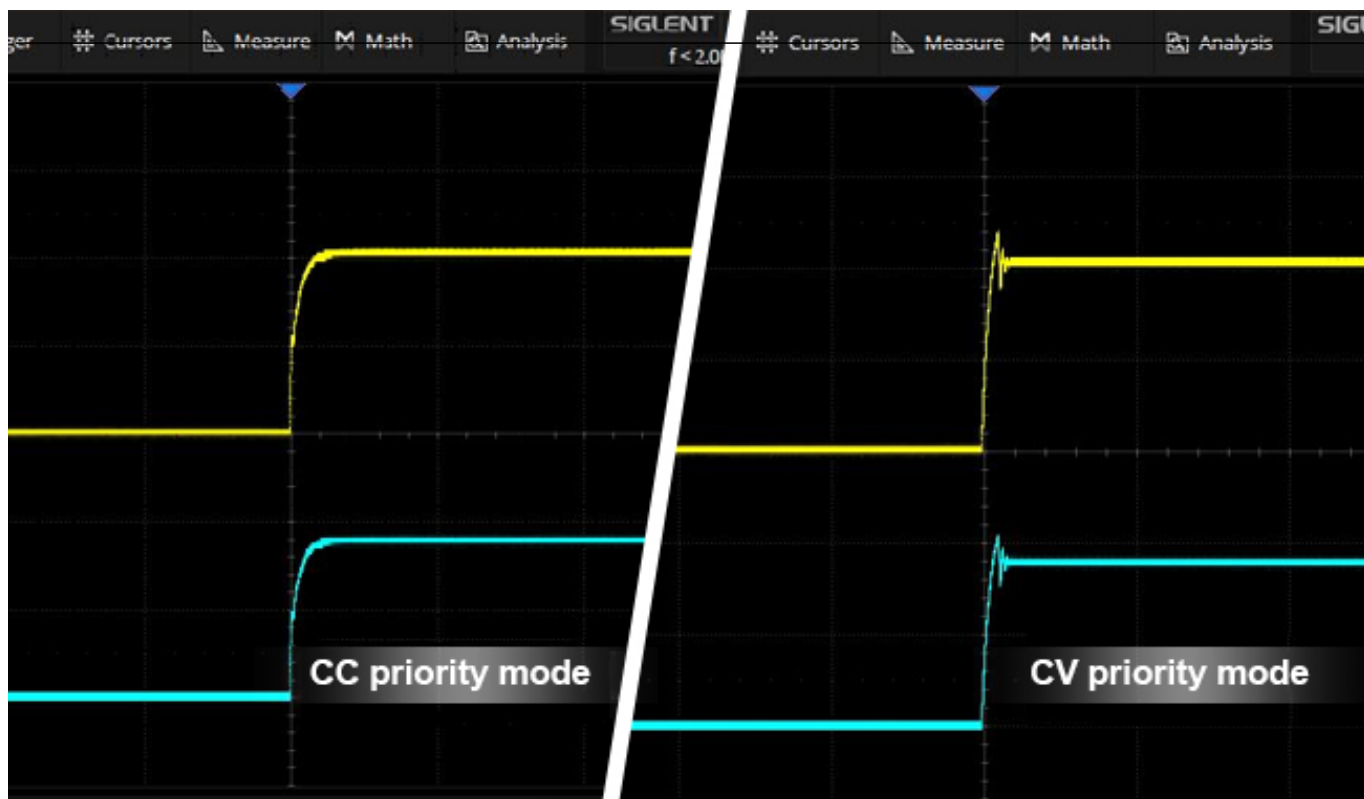

Regulowana rezystancja wewnętrzna

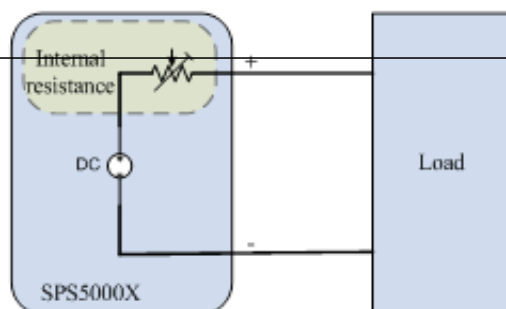

Wiele funkcji dodatkowych oraz możliwości regulacji parametrów urządzenia

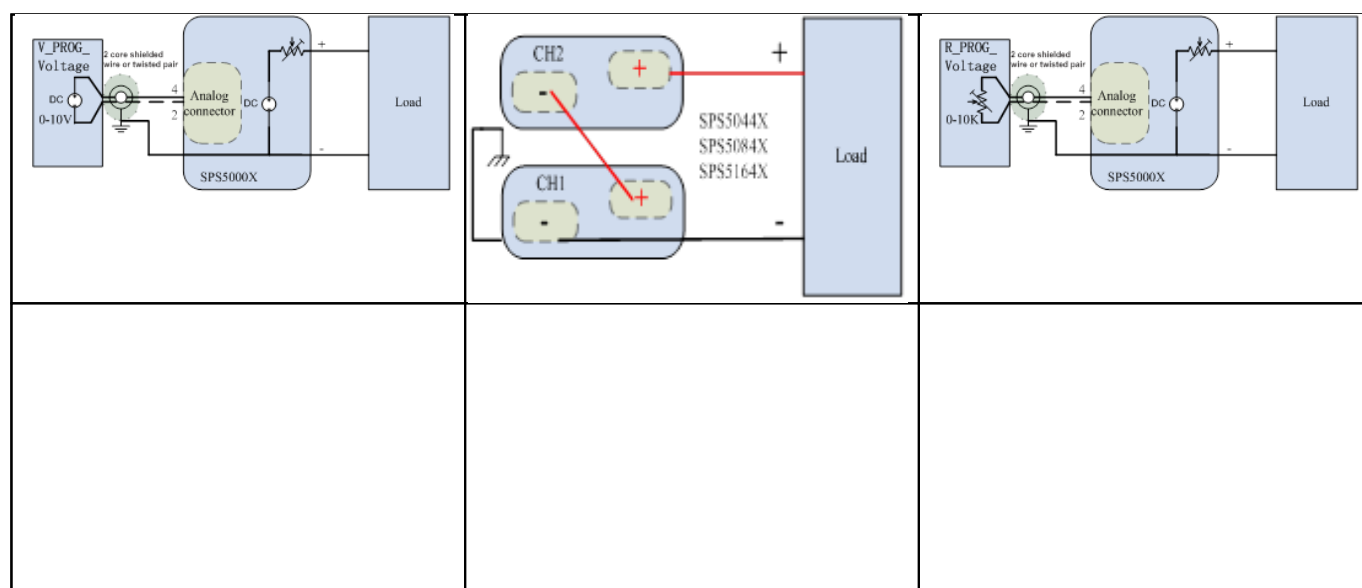

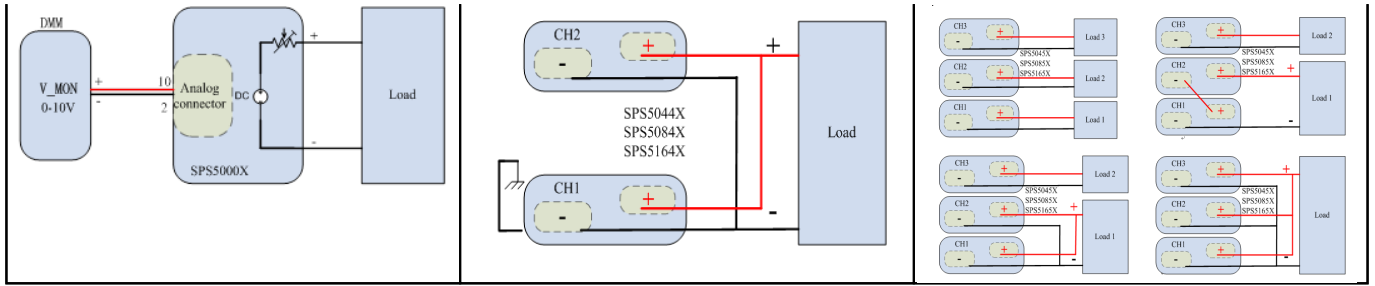

Możliwość sterowania wyjściami z opóźnieniem

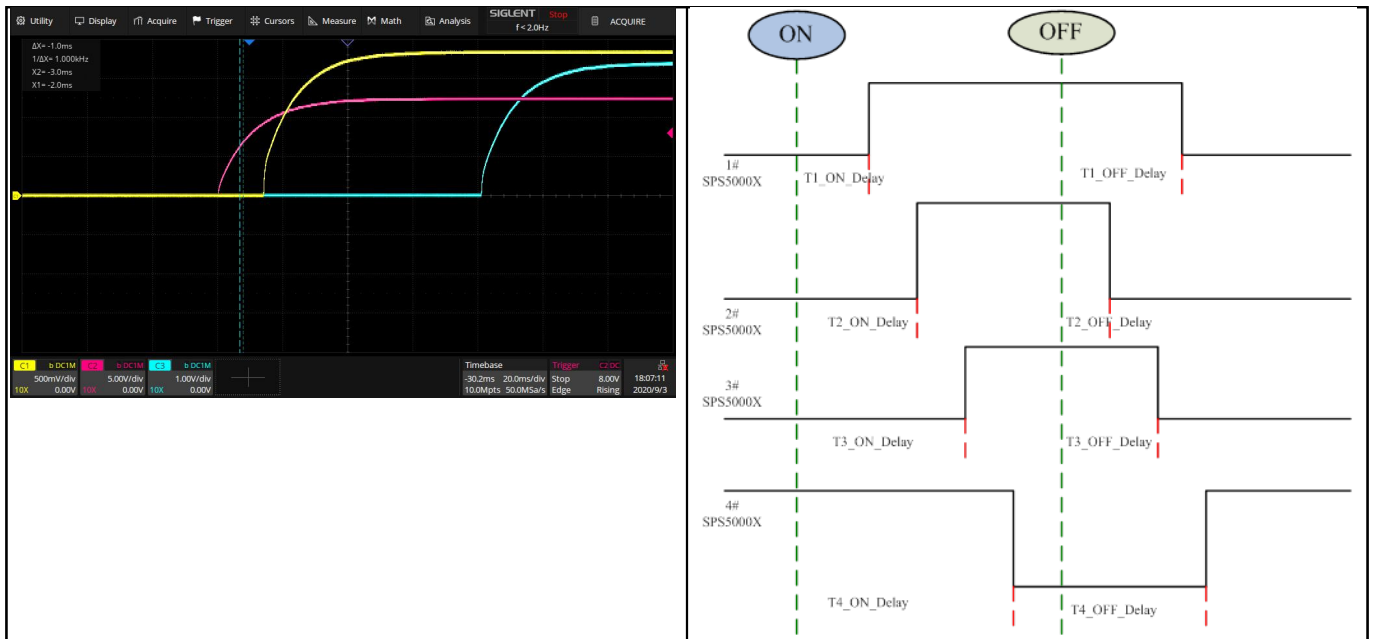

Obsługa za pomocą LAN/ serwer WEB



Home

Configure

About

	State	Voltage(V)	Current(A)	Power(W)	Channal Enabled	List	Vset(V)	Iset(A)	Output
CH1	CV	29.991	0.000	0.005	<input checked="" type="checkbox"/>	<input type="checkbox"/>	30	6	ON <input type="checkbox"/>
CH2	CC	0.000	0.000	0.000	<input type="checkbox"/>	<input type="checkbox"/>	0	0	
CH3	CC	0.000	0.000	0.000	<input type="checkbox"/>	<input type="checkbox"/>	0	0	

[Submit](#)

[Add Step](#)
● CH1 ○ CH2 ○ CH3
[Download](#)
[Import](#)
[Export](#)
▶

Step	Vset(V)	Iset(A)	Delay Time(s)	Running Time(s)	Slope(V/s)	Operation
1	3	4	3	3	3	Delete
2	3	3	2	3	3	Delete
3	2	2	2	2	4	Delete
4	3	3	3	1	1	Delete
5	2	3	3	1	1	Delete
6	3	2	1	3	1	Delete
7	3	2	2	4	1	Delete
8	2	2	3	3	1	Delete
9	3	2	2	2	2	Delete
10	1	3	3	2	2	Delete

Parametry techniczne



- producent: Siglent
- model: **SPS5044X**
- zasilacz laboratoryjny impulsowy DC, zasilacz programowalny
- **napięcie wyjściowe regulowane 0 - 40V DC (na kanał)**
- rozdzielczość regulacji napięcia **0,001V**
- dokładność napięcia 0,1%+10 cyfr
- **prąd wyjściowy regulowany: 0 - 30A DC (na kanał)**
- rozdzielczość regulacji prądu: **0,001A**
- dokładność prądu: 0,1%+20 cyfr
- **maksymalna moc wyjściowa: 360W (na kanał)**
- liczba kanałów: **2**
- złącza bananowe do podłączenia przewodów - prąd maksymalny 10A
- **złącza śrubowe (tył urządzenia) do przykręcenia przewodów - złącza śrubowe, maksymalnie 60A**
- szeroki zakres napięcia i prądu wyjściowego
- intuicyjna obsługa za pomocą panelu przedniego oraz strony internetowej po podłączeniu do sieci LAN
- **regulowana rezystancja wyjściowa**
- **możliwość monitorowania zmian napięcia oraz prądu**
- możliwość łączenia zasilaczy tego samego typu **równoległe** lub **szeregowo**
- ▶ **łączenie szeregowo** - połączenie 2 zasilaczy
- ▶ **łączenie równoległe** - połączenie 3 zasilaczy
- ▶ maksymalne parametry przy łączeniu różnych modeli (16 różnych oferowanych wersji zasilacza): napięcie do 320V, prąd do 270A oraz moc do 3240W
- praca w 2 trybach

- ▶ **Constant current** - praca w trybie stały prąd
- ▶ **Constant Voltage** - praca w trybie stałe napięcie
- możliwość włączenia/wyłączenia funkcji opóźnionego wyjścia
- możliwość pracy ze stałą mocą przy łączeniu zasilaczy
- **wbudowany 2,4" ekran OLED o wysokiej rozdzielczości**
- szybka regulacja nastaw urządzenia
- programowanie sekwencji zmian parametrów
- **komunikacja przez LAN, USB, analogowe wejście**
- **obsługa z poziomu web servera**
- **blokada klawiatury**
- liczne zabezpieczenia
- ▶ zabezpieczenie przed przepięciem
- ▶ zabezpieczenie przez przeciążeniem
- ▶ zabezpieczenie przed nadmiernym napięciem
- ▶ zabezpieczenie prze przegrzaniem
- niski szum oraz tętnienia
- ▶ Vpk-pk szum 60mV
- ▶ Vrms 7mV
- wymiary: 418 x 124 x 71 mm
- waga: 3,3kg

Porównanie zasilaczy serii SPS5000X

Model	Liczba kanałów	Napięcie wyjściowe (V)	Prąd wyjściowy (A)	Moc maksymalna (W)
SPS5041X	1	40V	40A	360W
SPS5042X	1	40V	60A	720W
SPS5043X	1	40V	90A	1080W
SPS5044X	2	40V	30A	2 x 360W
SPS5045X	3	40V	30A	3 X 360W
SPS5051X	1	50V	10A	180W
SPS5081X	1	80V	15A	360W
SPS5082X	1	80V	30A	720W
SPS5083X	1	80V	45A	1080W
SPS5084X	2	80V	15A	2 x 360W
SPS5085X	3	80V	15A	3 x 360W
SPS5161X	1	160V	7,5A	360W
SPS5162X	1	160V	15A	720W
SPS5163X	1	160V	22,5A	1080
SPS5164X	2	160V	7,5A	2 x 360W
SPS5165X	3	160V	7,5A	3 X 360W

Materiały dodatkowe

	Szczegółowe parametry techniczne
	Instrukcja obsługi w języku angielskim

Zestaw zawiera

- 1 x zasilacz programowalny laboratoryjny **SPS5044X**
- 1 x przewód zasilający
- 1 x oryginalny karton
- 1 x przewód UBS







