Dane aktualne na dzień: 26-03-2025 13:48

Link do produktu: <https://www.gotronik.pl/filtr-sieciowy-przeciwwzakloceniowy-emi-10a-p-10914.html>



Filtr sieciowy przeciwwzakłócenia EMI 10A

Cena brutto	67,00 zł
Cena netto	54,47 zł
Czas wysyłki	24 godziny
Numer katalogowy	RBS-109

Opis produktu

Filtr sieciowy przeciwwzakłócenia EMI 10A

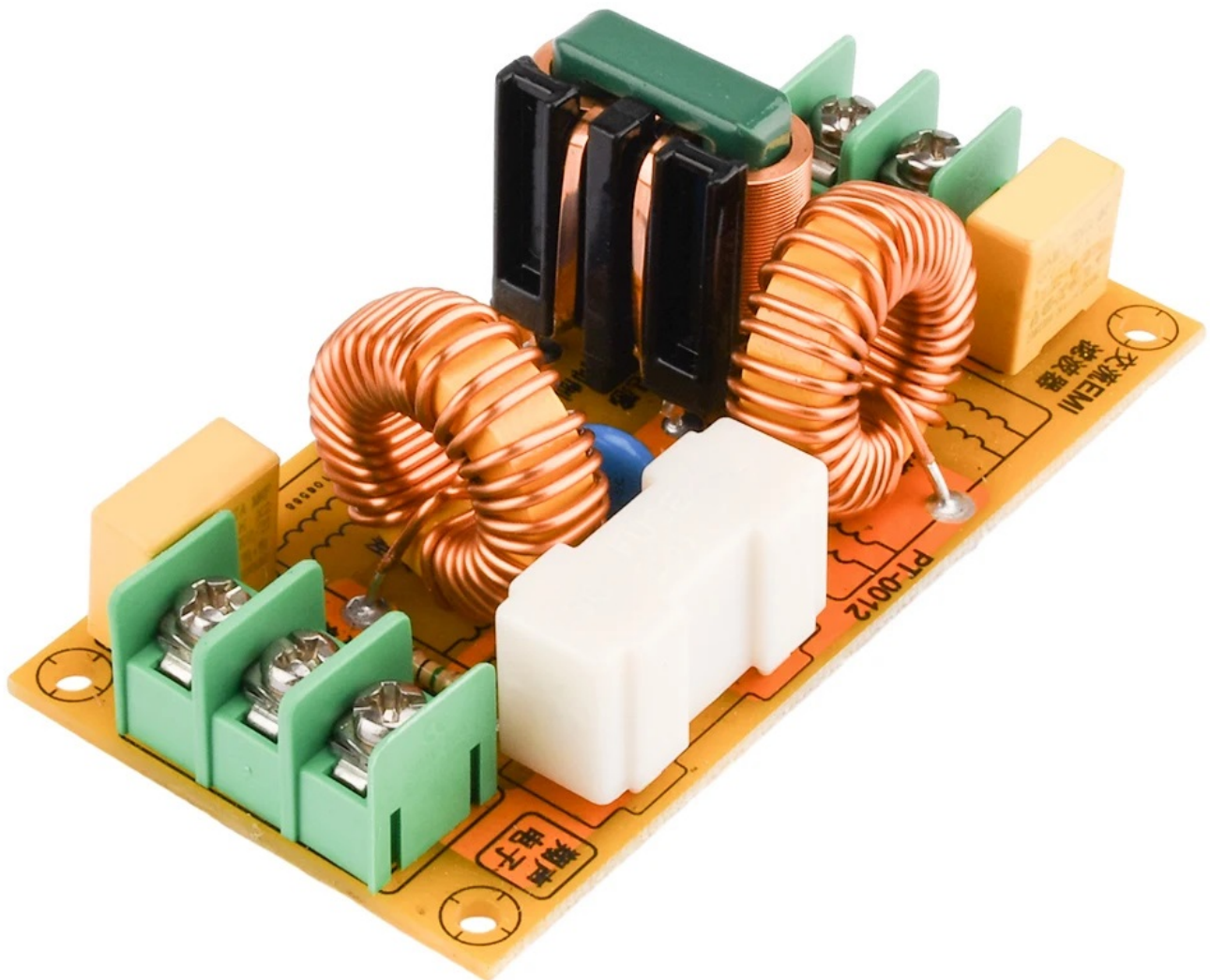

Filtr sieciowy EMI, znany również jako filtr przeciwzakłóceńowy, jest urządzeniem elektronicznym używanym do ograniczania zakłóceń elektromagnetycznych (EMI) w układach elektrycznych. Posiada szeroki zakres napięcia pracy od 110 do 250V AC, co sprawia, że jest wszechstronnie stosowany. Idealnie nadaje się do filtracji zakłóceń zasilaczy impulsowych, szczególnie w systemach audio, gdzie czystość sygnału jest kluczowa. Filtr posiada prąd znamionowy obciążenia 10A, co zapewnia stabilną pracę nawet w przypadku nagłych skoków prądu. Zasilanie oraz połączenia są zapewnione poprzez złącza śrubowe, umożliwiające pewne i trwałe przykręcenie przewodów. Dodatkowo, filtr jest wyposażony w wbudowane gniazdo z bezpiecznikiem, z preinstalowanym bezpiecznikiem o wartości 10A, zapewniając dodatkową ochronę przed przeciążeniami. Jego wysoka jakość wykonania, dzięki zastosowaniu wysokiej jakości elementów oraz płytek PCB, gwarantuje niezawodność i długą żywotność. Filtr ma kompaktowe wymiary 85 x 42 x 30mm, co ułatwia jego montaż nawet w ograniczonych przestrzeniach.

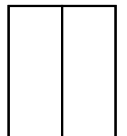



Parametry techniczne

- filtr sieciowy EMI
- filtr przeciwzakłóceńowy
- napięcie pracy: 110 - 250V AC
- idealnie nadaje się do filtracji zakłóceń zasilaczy impulsowych zwłaszcza w audio
- prąd znamionowy obciążenia: 10A
- prąd maksymalny: 10A
- złącza śrubowe do przykręcenia przewodów
- wbudowane gniazdo z bezpiecznikiem (przy zakupie zamontowany bezpiecznik 20A)
- wysoka jakość elementów oraz płytki PCB
- wymiary 85 x 42 x 30mm

Porty wejściowe:

L: Live

E: Uziemienie

N: Neutralny

Porty wyjściowe:

L: Live

N: Neutralny

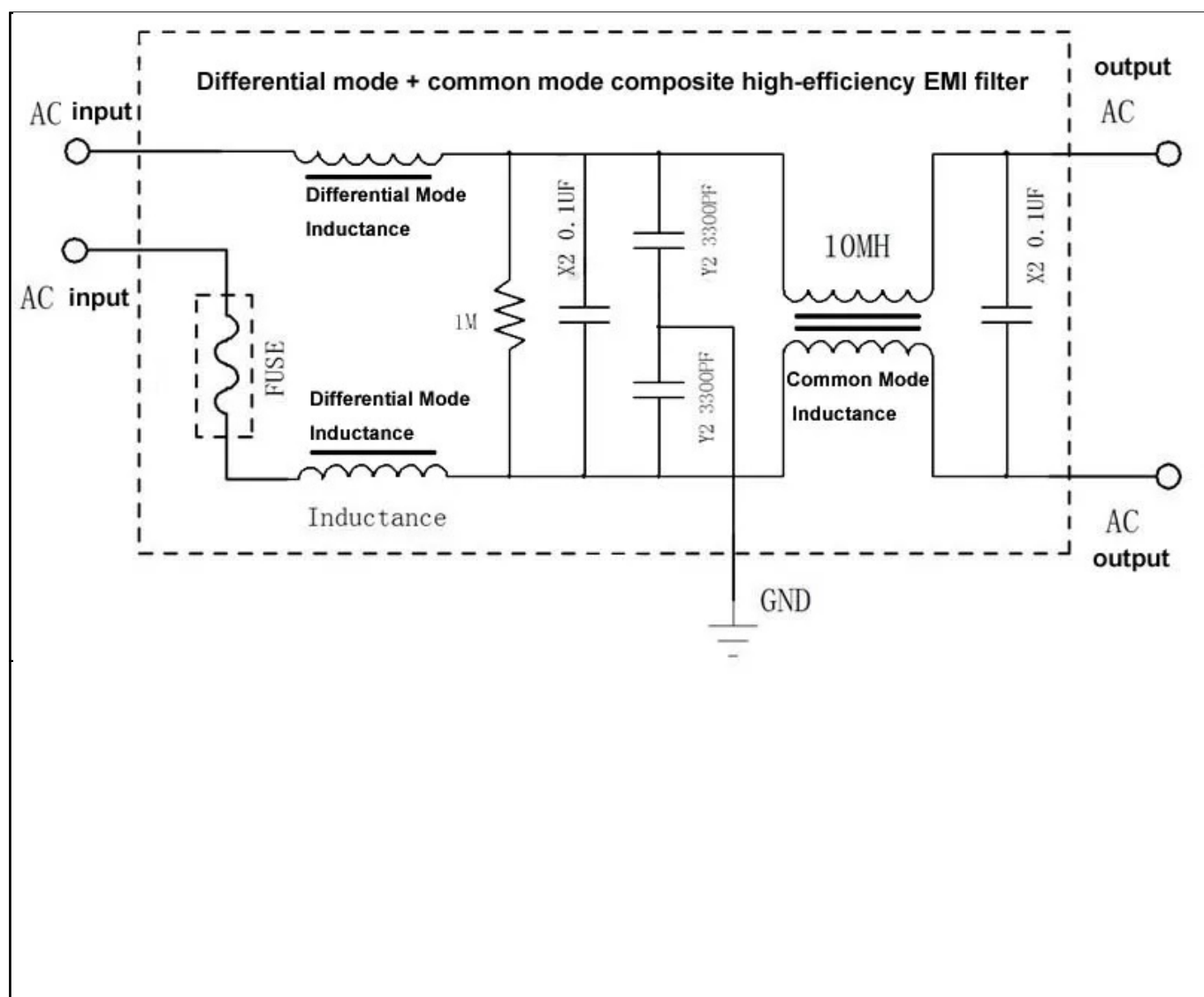

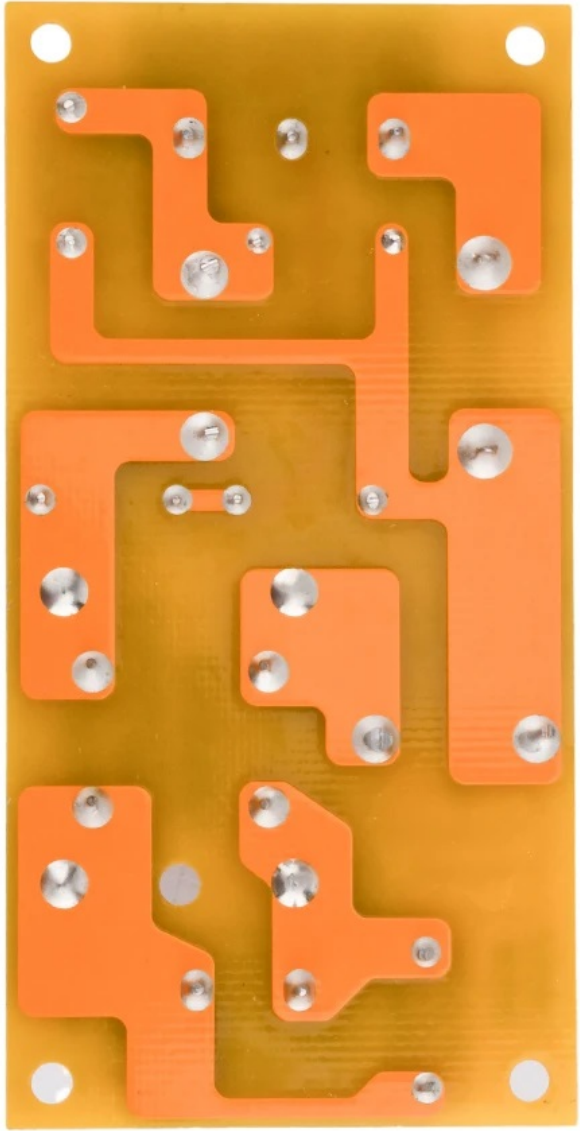
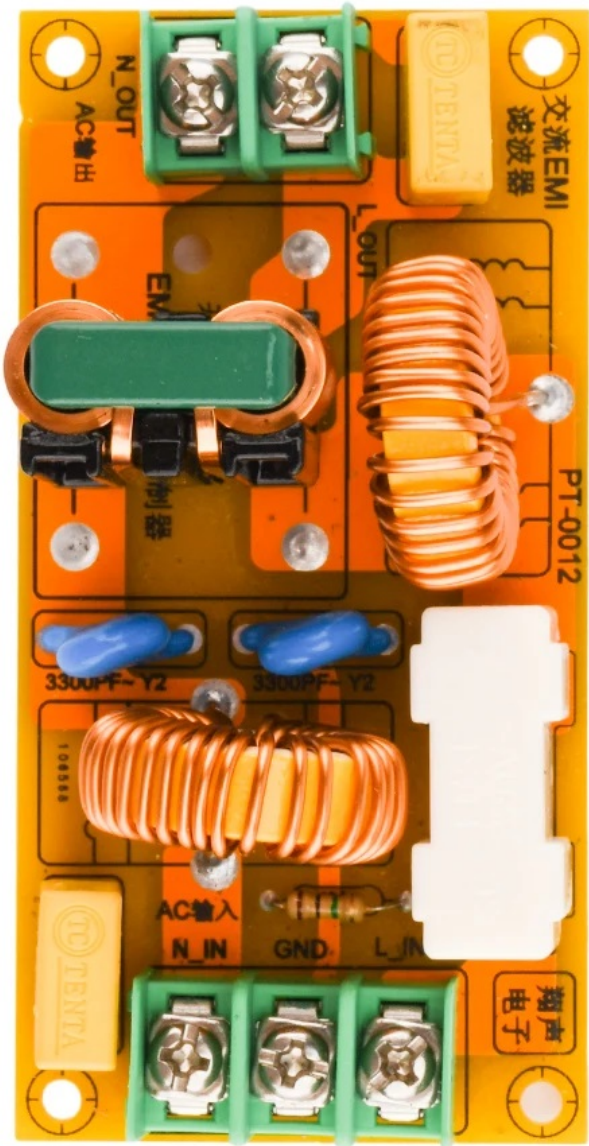

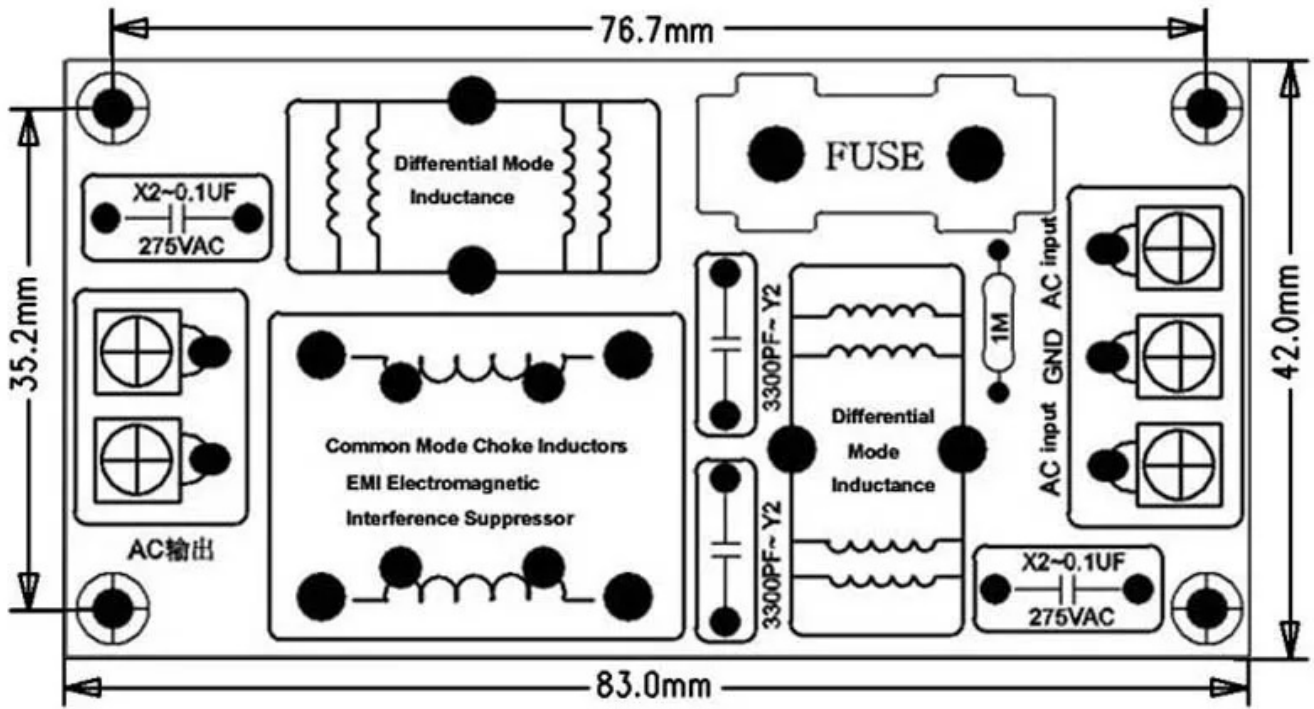

10A EMI filter

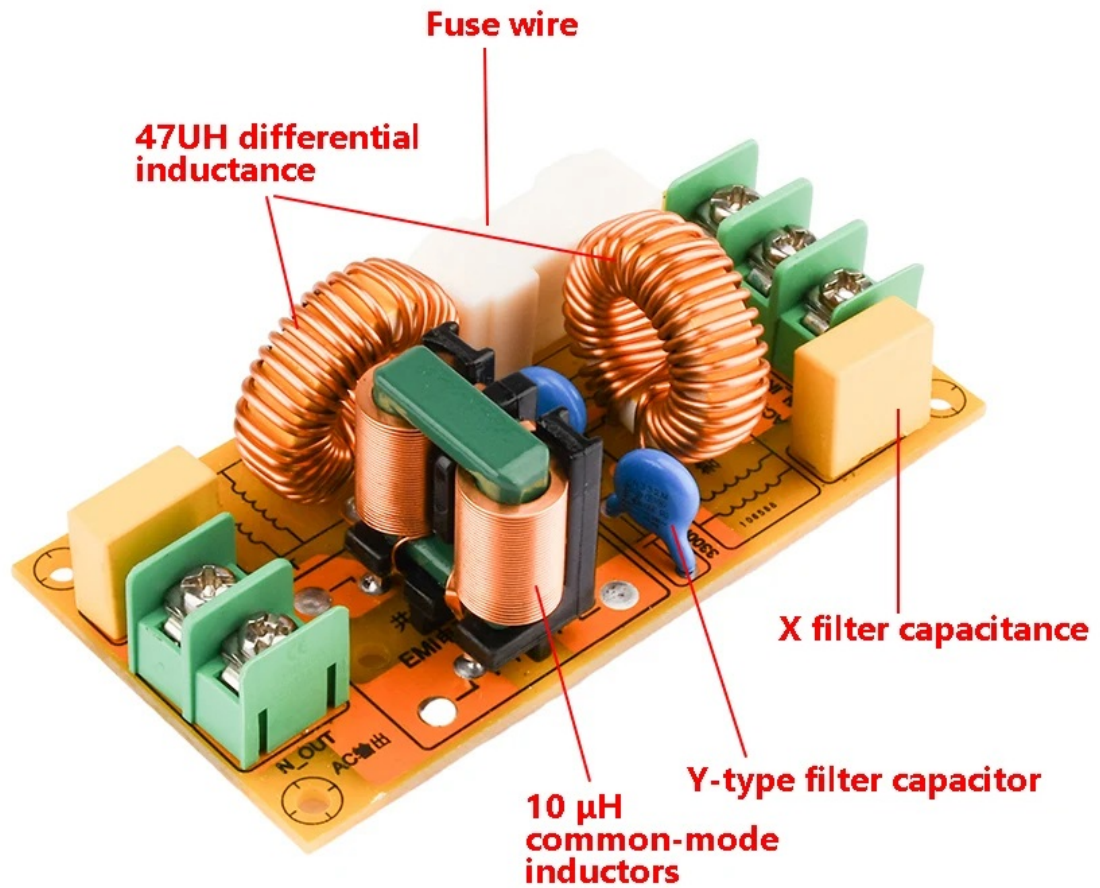

Net weight 68g
Length 83mm width 42mm height 30mm

